



WayteQ X995 GPS navigáció Használati útmutató



TARTALOMJEGYZÉK

1. JELLEMZŐK	5
2. BIZTONSÁGI ÉS ÁLTALÁNOS INFORMÁCIÓK	7
2.1 Fontos biztonsági figyelmeztetések és előírások	7
2.2 GPS (Global Positioning System)	7
2.3 Figyelmeztetések és megjegyzések	8
2.4 Repülőket és kórházak.....	10
3. MŰSZAKI ADATOK	12
4. KEZELŐSZERVEK.....	14
4.1 Töltés hálózati töltővel	15
4.2 Akkumulátor.....	16
4.3 A tartókar felszerelése	16
4.4 Memóriakártya használata.....	17
4.5 Újraindítás	17

5. A KÉSZÜLÉK HASZNÁLATA.....	18
5.1 Nyelv beállítása	18
5.2 Be- és kikapcsolás	19
5.3 Állapotsor	21
5.4 Virtuális billentyűzet	22
5.5 Alkalmazások	23
5.6 A kezdőképernyő alkalmazásai	24
5.6.1 Navigáció.....	24
5.6.2 Zenelejátszó	25
5.6.3 Galéria	27
5.6.4 FM Transmitter	28
5.6.5 Számológép	29
5.6.6 GPS infó	30
5.6.7 Fájlkészelő	31
5.7 Egyéb alkalmazások	32
5.7.1 Videó lejátszó	32
5.7.2 Letöltések 	33

5.7.3 Böngésző	34
5.7.4 Óra	36
5.7.5 Email	37
5.7.6 Naptár	38
6. CSATLAKOZÁSOK	39
6.1 WiFi csatlakozás	39
6.2 Bluetooth csatlakozás	40
6.3 USB csatlakozás	42
7. MEGFELELŐSÉGI NYILATKOZAT (Kivonat).....	43
8. MINŐSÉGTANUSÍTÁS.....	44
9. IMPORTŐR / FORGALMAZÓ:	44

Köszönjük, hogy WayteQ terméket választott!

1. JELLEMZŐK

A WayteQ GPS készülék fő funkciója a navigáció, ám emellett számos egyéb, szórakoztató funkcióval is el van látva, mint pl: zenelejátszás, video lejátszás, képnézés, e-könyv olvasás, játék, stb.

- Nagy teljesítményű, kis energiafogyasztású MediaTek MTK8127 Quad-core processzor
- Felhasználóbarát kezelőfelület a könnyű használathoz
- Gazdaságos energiafelhasználás a hosszabb és stabilabb üzemeléshez
- Adatátvitel számítógépre mini USB-vel
- Minőségi jelfogadás a pontos pozicionálásért és a kielégítő navigációs szolgáltatásért
- Szórakoztató/zenelejátszás/video lejátszás funkciókkal ellátott szabadidőpartner

A navigációs rendszert bárhol, bármikor használhatja pl. vezetéskor, gyalogláskor, vagy kerékpározáskor. A navigációs és szórakoztató funkciók gazdagabbá tehetik életét és munkáját!

A WayteQ GPS navigációs készülék funkcióinak teljes kihasználásához és a használat részletes

megismeréséhez olvassa el figyelmesen ezt a használati utasítást!

FIGYELEM!

Az első használat előtt a helyes működés érdekében tartsa be az alábbi utasításokat:

1. Töltse fel teljesen az akkumulátort
2. Helyezze az autóba a készüléket
3. A használati utasításban leírt módon indítsa el a navigációs programot.
4. Győződjön meg róla, hogy autójában a készüléket nem árnyékolja semmi (sűrű fák, híd, garázs, alagút). Ideális elhelyezés a szélvédő alsó része – ügyeljen, hogy a kilátásban ne zavarja!
5. Első bekapcsolásnál – amennyiben hosszabb ideig nem kapcsolta be, vagy lemerült az akkumulátor, illetve az utolsó mért pozícióhoz képest lényegesen távolabb kapcsolja be ismét – a GPS jelek vételéig 10-15 perc is eltelhet. A készüléknek egyidejűleg legalább 4 GPS-műhold jeleit kell vennie a helymeghatározáshoz. Az első bekapcsolást követően a műholdak “megtalálása” sokkal rövidebb ideig tarthat.

2. BIZTONSÁGI ÉS ÁLTALÁNOS INFORMÁCIÓK

2.1 Fontos biztonsági figyelmeztetések és előírások

2.2 GPS (Global Positioning System)

A Globális Helymeghatározó Rendszer (Global Positioning System – GPS) egy műholdas alapú rendszer, amely – bizonyos fenntartásokkal – a Föld bármely pontján, minden pillanatban képes meghatározni a vevő készülék helyzetét.

A legelterjedtebb GPS navigációs-rendszer működéséért és irányításáért az USA kormánya felel, aki szabályozza a rendszer hozzáférhetőségét és a pontosságát. A rendszer hozzáférhetőségének és pontosságának megváltoztatása hatással lehet a készülék működésére, emiatt semmiféle felelősséget nem vállalunk a rendszer hozzáférhetőségével és pontosságával kapcsolatban.

2.3 Figyelmeztetések és megjegyzések

- Kapcsolja ki a készüléket teljesen, amennyiben hosszabb ideig nem használja.
- A saját biztonsága érdekében vezetés közben ne változtassa a készülék, vagy a navigációs szoftver beállításait! A beállítások megváltoztatásához álljon meg, végezze el a kívánt műveletet, majd ezután folytassa az utat!
- Ez a készülék csupán egy navigációs segéd, pontos irány-, és távolságmérésre, valamint földrajzi helymeghatározásra nem alkalmas.
- A kiszámított útvonal csak ajánlás. A felhasználó felelőssége a jelzőtáblák, jelzőlámpák és az érvényes közlekedési szabályok betartása.
- Ha kiszáll az autóból, ne hagyja a készüléket a műszerfalon, a kesztyűtartón vagy a szélvédőn, ahol közvetlen napsugárzás érné. Az akkumulátor túlhevülése meghibásodást és balesetet okozhat!
- A WayteQ fenntartja a jogot a használati utasítás megváltoztatására.
- A termék paraméterei minden előzetes bejelentés nélkül megváltozhatnak. Az

esetleges kényelmetlenségért elnézését kérjük.

- Az adatokról készítsen biztonsági másolatot. A WayteQ nem vállal garanciát az adatvesztésre.
- Bár a használati utasítás a legnagyobb odafigyelés mellett készül, tartalmazhat hibákat. Ilyen esetben forduljon a WayteQ ügyfélszolgálathoz!
- Kérjük, figyelmesen olvassa el a használati utasítást és csak a WayteQ által javasolt tartozékokat használja, hogy elkerüljön minden sérülést. A használati utasítás be nem tartásából adódó meghibásodásokra és sérülésekre a garancia nem terjed ki és a WayteQ ezért nem vállal felelősséget.
- Az elektronikus térképek adatai az útvonalak és jelzések változása miatt nem mindig felelhetnek meg a valóságnak. Mindig kövesse a közlekedési utasításokat és jelzéseket, tartsa be a KRESZ előírásait és a közlekedési helyzetnek megfelelően vezessen!

A GPS műholdak jelei nem képesek szilárd anyagokon áthatolni (kivéve üveg). Épületen vagy alagúton belül a helymeghatározás nem működik. A jelek vételét a különböző környezeti tényezők (rossz időjárás, lombkorona, magas épületek, stb.) zavarhatják.

A vezeték nélküli (wireless) technológiával működő készülékek zavarhatják a műholdjelek vételét pontatlanná téve azokat.

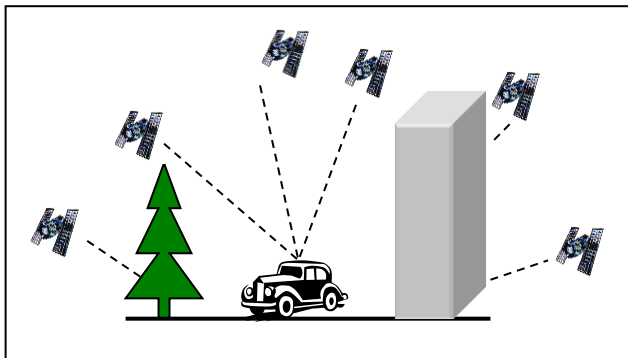

2.4 Repülők és kórházak

A legtöbb repülőgépen, kórházakban és egyéb intézményekben antennával rendelkező készülékek használata tilos. Ezeken a helyeken

nem megengedett használni az ilyen készülékeket.

Ne tegye ki a készüléket magas hőmérsékletnek vagy hosszú ideig tartó közvetlen napfénynek illetve ne hagyja napon álló autóban. A magas hőmérséklet tartós károsodást okozhat. A készülék megfelelő működése 5 – 40 °C hőmérsékleti tartományban garantálható. Tartsa távol a készüléket nedves, vizes helyiségtől, tárgyaktól.

Ne próbálkozzon a készülék sajátkezü javításával. Ne próbálja kinyitni, kilyukasztani vagy szétszedni azt. Ne kísérelje meg a készülék szoftverének módosítását. Ne használjon illegális, a készülékkel nem kompatibilis szoftvert. A fenti előírások be nem tartása miatti meghibásodás esetén a garancia érvényét veszíti.

A készüléken elhelyezett garancia címke eltávolítása, vagy sérülése szintén a garancia elvesztésével járhat.

3. MŰSZAKI ADATOK

Processzor	MediaTek MTK8127
RAM memória	1 GB
Belső tárhely	8 GB
LCD kijelző	5" TFT LCD, 800 x 480 pixel
Memóriabővítés	microSD memóriakártya, max. 32 GB
USB	MiniUSB csatlakozó
Hangszóró	Beépített
Fülhallgató kimenet	2,5 mm sztereó jack
GPS	MT6627
Akkumulátor	Beépített, Lithium-Ion
Töltőáram	DC 5V / 2 A

Autós töltő	DC 12-24V/2,5A – 5V/2A
Operációs rendszer	Android 4.4.2
Navigációs szoftver	Opcionális
FM Transmitter	Támogatott
Bluetooth	Támogatott
Működési kondíciók	<p>5°C ~ 40°C működés</p> <p>-10°C ~ 50°C tárolás</p> <p>86KPa ~ 106KPa atmoszférikus nyomás</p> <p>35% ~ 80% RH működés</p> <p>30% ~ 90% RH tárolás</p>

4. KEZELŐSZERVEK

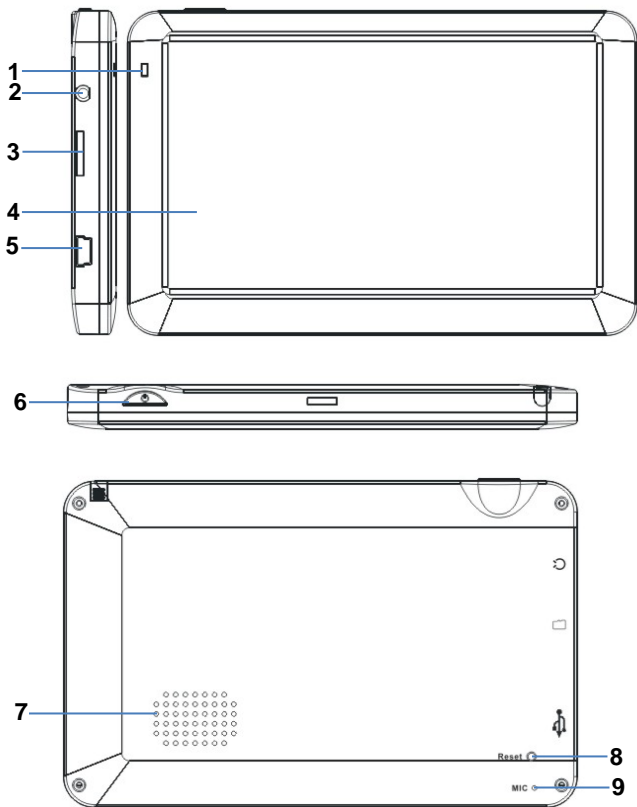

1. Visszajelző LED
2. Fülhallgató csatlakozó
3. MicroSD memóriakártya aljzat
4. LCD érintőképernyő
5. MiniUSB töltő aljzat és USB csatlakozó
6. Be/Kikapcsoló gomb
7. Hangszóró
8. RESET (újraindítás) gomb
9. Mikrofon

4.1 Töltés hálózati töltővel

Figyelmeztetés: Töltés alatt a LED pirosan világít. Ne csatlakoztassa le a készüléket a töltőről, amíg a töltés be nem fejeződik és a LED kéken nem világít. Töltse a készüléket, ha az akkumulátor töltése alacsony.



Az autós töltő csatlakoztatása

Használat közben a folyamatos tápellátás a

mellékelt autós töltővel biztosítható.

Figyelem: A hirtelen feszültség-ingadozás elkerülése érdekében, csak a gyújtás ráadása után csatlakoztassa a készüléket.

 Teljesen feltöltött akkumulátor indikátora

4.2 Akkumulátor

A készülék működtetése 5 - 40°C, tárolása -10 - 50°C között biztonságos. Ne tegye ki a készüléket közvetlen magas hőmérséklet vagy hosszan tartó meleg környezet hatásának, pl. ne hagyja erős napfényben álló gépkocsiban. A készüléke meghibásodásának elkerülése érdekében tartsa távol közvetlen napfény hatásától.

Az akkumulátor kimerülésekor vegye figyelembe a helyi jogszabályokat.



4.3 A tartókar felszerelése

Helyezze a készüléket a tartóba és rögzítse a karhoz. Vegye le a tapadókorong védőfóliáját, majd nyomja fel a kart a szélvédő egy alkalmas helyére, vagy az

oldalablakra. Nézze meg nem koszos, zsíros, vagy esetleg vizes-e az ablak és a tapadókorong, majd rögzítse a kart.

Az éjszakai lehűlés és páraakcsapódás hatására a tartó elengedhet. Ennek elkerülésének

érdekében érdemes éjszakára a készüléket és a rögzítő kart is levenni.

A kar eltávolítása:

Húzza vissza a kart, hogy a tapadás megszűnjön. Ha még mindig nem lehet levenni, húzza meg finoman a tapadókorong szélén lévő kis műanyag fület.

4.4 Memóriakártya használata

Helyezze a memóriakártyát a nyílásba az érintkezőkkel az előlap felé. Tolja be kattanásig. A kivételhez nyomja meg kissé befelé a memóriakártyát, amíg kattanó hangot nem hall. A kártya kilökődik, húzza ki.

4.5 Újraindítás

Amikor a készülék nem reagál az utasításokra nyomja meg a RESET gombot a készülék újraindításához. Az újraindítás a nem mentett adatok elvesztésével járhat!

5. A KÉSZÜLÉK HASZNÁLATA

5.1 Nyelv beállítása

A kezdőképernyőn érintse meg a Settings gombot, majd keresse ki a „Language & Input” menüpontot, majd a „Language” menüpontban válassza ki a magyar nyelvet.

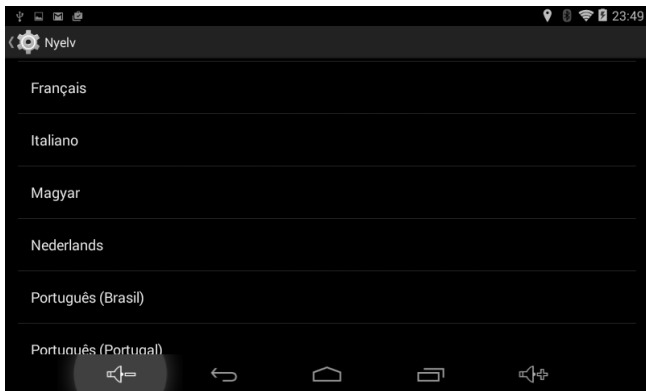

Ezzel a készüléket átállította magyar nyelvre.

5.2 Be- és kikapcsolás

Indításhoz nyomja hosszan a “Bekapcsoló” gombot. A rendszer indulása után a következő kezdőképernyőt láthatja:



Fő funkciók:

- Navigáció
- Zene-, és videó lejátszás, képnézegetés
- Programok futtatása
- FM transmitter
- Fájelkezelő
- Számológép
- GPS infó
- Beállítások







A bekapcsoláshoz nyomja meg és tartsa nyomva a Bekapcsoló gombot több mint 3 másodpercig.

A kikapcsoláshoz nyomja meg és tartsa nyomva a Bekapcsoló gombot több mint 3 másodpercig, amíg a kikapcsoló menü meg nem jelenik. A menüből válassza a "Power off" lehetőséget a kikapcsoláshoz.

5.3 Állapotsor







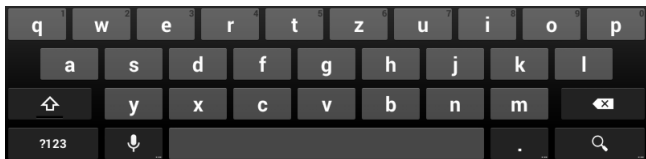

A képernyő alsó részében az állapotjelző tartalmazza a Főképernyő ikonját, a visszalépés gombot, a futó alkalmazások megjelenítési lehetőségét, a hangerőszabályzót. A felső részen a Wi-Fi állapotot, az energiaszintet, aktuális időt, stb.

 	Bármelyik képernyőn az ikon megérintése után visszalép az előző képernyőre vagy kilép az alkalmazásból.
	Minden képernyőről visszalép a Főképernyőre
	Az éppen futó alkalmazások bélyegképes nézetét jeleníti meg. Az alkalmazás megnyitásához érintse meg a bélyegképet. A listából történő eltávolításhoz húzza a bélyegképet fel vagy le.
	Aktuális idő
	Wi-Fi kapcsolat és jelerősség
	Energiaszint. Kevés energia esetén narancs, minimális energia esetén vörös színre vált.

5.4 Virtuális billentyűzet

A virtuális billentyűzet automatikusan megjelenik minden szövegbeviteli mezőbe történő érintéskor. A billentyűzet használatakor a bevitt karakterek a villogó kurzor pozíciójában jelennek meg. A kurzor pozíciója megváltoztatható, ha az ujjával a kívánt pozíciónál megérinti a képernyőt.



	Hangbevitel a mikrofonon keresztül
	Billentyűzet elrejtése
	Váltás számbillentyűzetre
	Utolsó karakter törlése (BACKSPACE)
	Nagybetű (SHIFT)

5.5 Alkalmazások

A főképernyőn érintse meg az App gombot az alkalmazáslista megnyitásához.

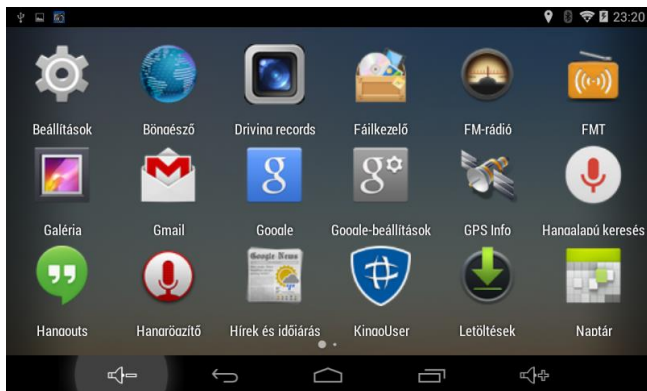

Egy adott alkalmazás elindításához érintse meg az alkalmazás ikonját.

5.6 A kezdőképernyő alkalmazásai

5.6.1 Navigáció

A Sygic navigációs szoftver telepítéshez útmutatást a sygic.hu/hu/sygic_voucher_install oldalon találhat.

A Sygic navigációs szoftver telepítése után az eszköz beazonosítása miatt az alkalmazásnak a készülék teljes bekapcsolását követően szükséges a Wifi funkció bekapcsolása (Internet kapcsolatra nincs szükség). Ezért a szoftver indítása előtt kapcsolja be a Wifi funkciót és várjon néhány másodpercet. Ezt követően a Wifi funkció kikapcsolható. Ha ezt nem végzi el a Sygic navigációs szoftver nem tud betöltődni. Amennyiben a készüléket nem kapcsolja ki teljesen, csak alvó üzemmódba helyezi, akkor a fent leírt műveletre nincs szükség.





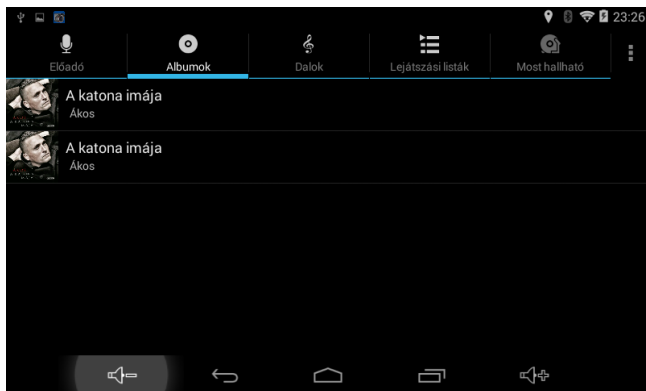

A telepített navigációs program kényelmes és gyors indítása érdekében lehetősége van az alkalmazást a kezdőképernyőről elindítani a „*Navigáció*” gomb segítségével. A gyorsgomb használatához először be kell állítani, hogy a

telepített navigációs programok közül melyiket kívánja elindítani. Ehhez a kezdőképernyőn érintse meg hosszan a „*Navigáció*” gombot, majd a megjelenő alkalmazások listájából válassza ki a gyorsgomb segítségével futtatni kívánt alkalmazást. Ezt a beállítást csak egyszer kell elvégezni. Az alkalmazás kiválasztása után a rendszer rögzíti a beállítást. A futtatni kívánt alkalmazást bármikor lecserélheti ezzel a módszerrel.

5.6.2 Zenelejátszó



Válassza ki a dalt, albumot, előadót vagy listát a zene lejátszásához. A képernyőn található ikonokkal állítsa be a lejátszás módját.

	Lista lejátszása
	Véletlen lejátszás be / kikapcsolása
	Minden szám, aktuális szám ismétlése vagy Ismétlés kikapcsolása
	Előző szám
	Szünet / Leállítás
	Következő szám

Megjegyzés:

A lejátszás a háttérben folytatódik, ha kilép a zenelejátszás képernyőből. Ezzel a funkcióval file-okat kereshet, fotókat nézhet és böngészheti az Internetet zenehallgatás közben. A leállításhoz használja a Szünet gombot, majd nyomja meg a Vissza gombot.

A  gombbal további lehetőségeket talál a szám lejátszására.

5.6.3 Galéria

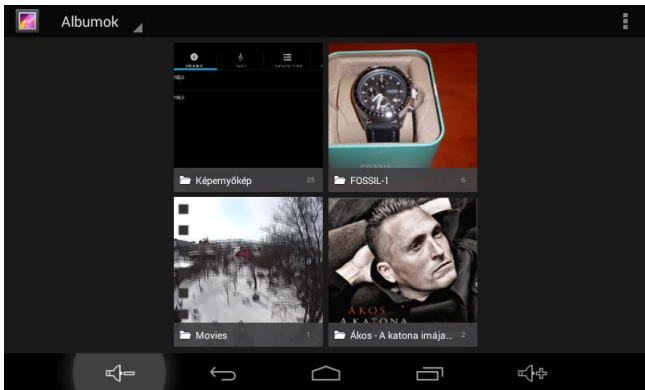

Érintse meg a Galéria ikont az alkalmazás indító menüben.

1. Az első képernyőn a készülék memóriájában és a memóriakártyán található képek és mappák jelennek meg albumokba szervezve.
2. Érintsen meg egy képet vagy albumot a bélyegképes nézethez.
3. Érintsen meg egy fotót annak megjelenítéséhez.

4. Egy fotó megnézésekor érintse meg a képernyőt bárhol a funkciósor megjelenítéséhez.

5.6.4 FM Transmitter

Az FM transmitter alkalmazás segítségével a készülék hangját FM frekvencián átjátszhatja autója audio rendszerére.

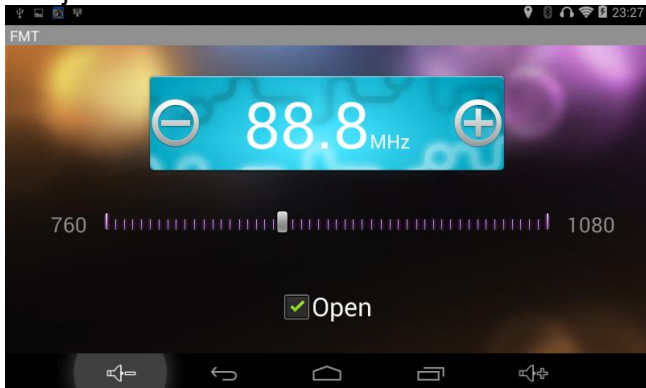

1. Érintse meg az Open feliratot.
2. A + és – gombbal állítsa be a megfelelő frekvenciát
3. Autórádióját állítsa ugyanerre a frekvenciára

Megjegyzés:

Az interferencia elkerülése érdekében célszerű olyan frekvenciát választania, amely az Ön lakóhelyén nincs használatban.

Az FM transmitter működéséhez csatlakoztatott autós töltő szükséges!

5.6.5 Számológép

Használja a számgombokat és szimbólumokat matematikai műveletek elvégzéséhez.

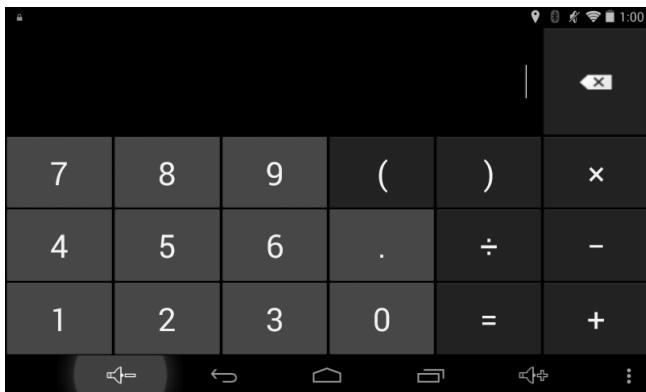

5.6.6 GPS infó



A GPS infó alkalmazással ellenőrizni tudja a beépített GPS vevő által fogadott GPS jeleket, navigációs szoftver nélkül.

Latitude	Szélességi fok
Longitude	Hosszúsági fok
Height	Magasság
Speed	Sebesség
Time	Idő

5.6.7 Fájlkészlő



A fájlkezelővel menedzselheti az eszköz belső memóriáján, vagy a memóriakártyán lévő állományokat. Másolhat, törölhet, beilleszthet, megoszthat fájlokat vezeték nélkül, stb.

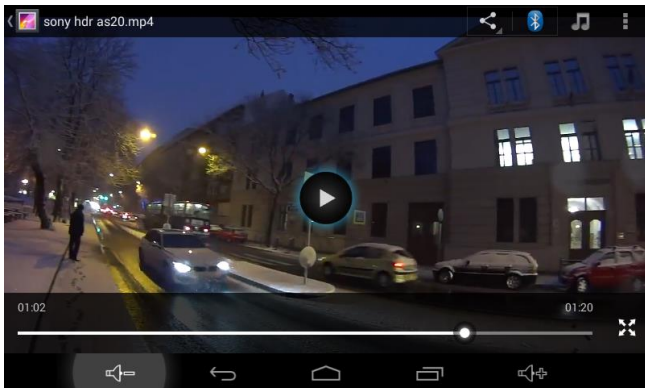

5.7 Egyéb alkalmazások

5.7.1 Videó lejátszó



1. Érintse meg a “Videók” feliratot az alkalmazás indító menüben.
2. Keresse ki a lejátszani kívánt videót a lista alapján.
3. Érintse meg a video file-t a lejátszás indításához.

A fehér sáv húzásával kereshet a videóban előre vagy hátra. A vezérlőelemek megjelenítéshez érintse meg egyszer a videó képet, az eltüntetéshez érintse meg újra.

	Lejátszás / Szünet
	Hangsáv kiválasztása
	Felirat kiválasztása
	További lehetőségek: Leállítás, Ismétlés
	Képarány beállítása

5.7.2 Letöltések



A Böngészővel vagy Emailből letöltött file-ok, alkalmazások vagy egyéb elemek a memóriakártyán lesznek tárolva. A Letöltések alkalmazással megnézheti, újra megnyithatja vagy törölheti a letöltött elemeket.

Érintsen meg egy elemet és a Letöltések alkalmazás megnyitja azt.

Érintsen meg egy elemet, amelyet szeretne megosztani és érintse meg a  ikont a megosztási mód kiválasztásához.

Jelölje ki a törölni kívánt elemeket, majd érintse meg a törlés ikont. Az elem törlődni fog a memóriakártyáról.

A Letöltés ablakban érintse meg a Méret szerint, Név szerint vagy a Módosítás dátuma szerint feliratokat a megfelelő sorrend megjelenítéséhez.



5.7.3 Böngésző

A Böngésző az Internet böngészésére használható. A böngészőben videókat nézhet, letölthet tartalmakat, zenét hallgathat, stb.

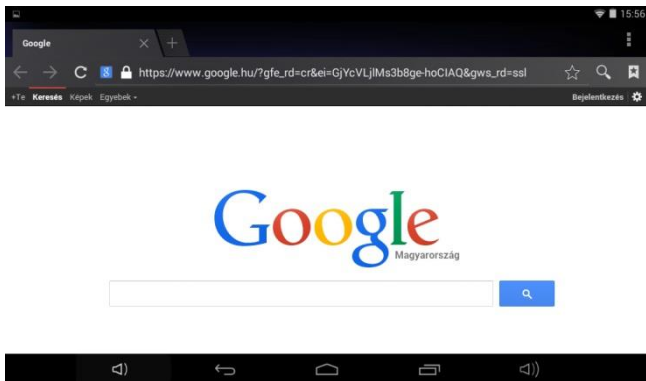

1. Érintse meg a szövegbeviteli mezőt (a címsorban) a billentyűzet megjelenítéséhez, majd írja be a webcímet és nyomja meg az "Ugrás" gombot.
2. Hasonló korábban nézett weboldal vagy keresett kulcsszó megjelenik a címmező alatt. Ha a kívánt weboldal megjelenik a listában, érintse meg annak megjelenítéséhez.
3. Dupla érintéssel nagyíthatja vagy kicsinyítheti a nézetet. A képernyőn megjelenő tartalom egyujjas simítással mozgatható.

Érintse meg a menü gombot  a jobb felső sarokban további funkciók megjelenítéséhez.

5.7.4 Óra

Érintse meg az óra ikonját. Az alábbi képernyő fog megjelenni. A  ikon érintésével beállíthatja az ébresztés paramétereit.

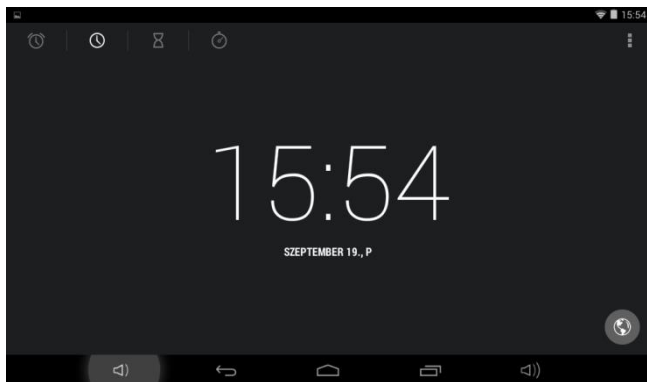





5.7.5 Email



A legtöbb E-mail fiókot néhány egyszerű lépésben beállíthatja. A legnépszerűbb e-mailszolgáltatáshoz a készülék automatikusan megadja a beállításokat.

1. Csatlakozzon az Internethez.
2. Indítsa el az E-mail alkalmazást és adja meg az E-mail címet és jelszót, majd nyomja meg a "Következő" gombot.
3. Adjon egy nevet a fióknak és kattintson a "Kész" gombra. Az üzenetek automatikusan letöltődnek.

	Új üzenet írása
	A beérkezett üzenetek keresése
	Frissítés
	Érintse meg a fiók beállításához. A fiók eltávolításához válassza a "Fiók eltávolítása" menüpontot.

5.7.6 Naptár



A naptárba minden fontos teendőjét könnyen bejegyezheti, így egy fontos eseményt sem fog kihagyni. A bejegyzéseket megnézheti nap, hét, hónap és napirend szerint a bal felső sarokban található menü segítségével.

A naptár első használata előtt néhány lépést el kell végeznie:

1. Érintse meg a kívánt dátumot a naptár használatának megkezdéséhez.
2. A naptár szinkronizációjához internetkapcsolat és Google fiók szükséges.

	Bejegyzések megjelenítési módjának változtatása: nap/hét/hónap/napirend szerint
	Mai napra vonatkozó bejegyzések megtekintése
	Új bejegyzés létrehozása
	További lehetőségek: Frissítés / Keresés / Beállítások

6. CSATLAKOZÁSOK

6.1 WiFi csatlakozás

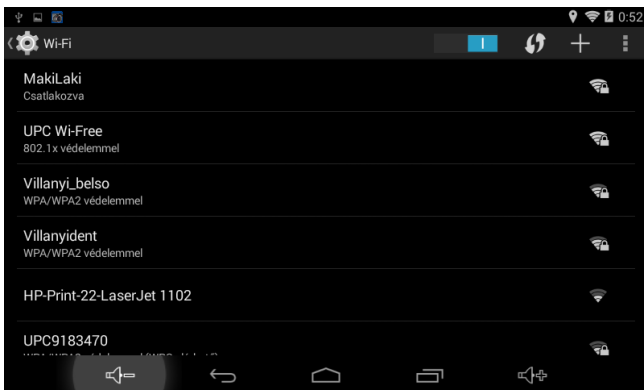

Lépjen be a Beállítások → Vezeték nélküli és egyéb hálózatok → Wi-Fi menüpontba, majd húzza a Wi-Fi kapcsolót I állapotba.

Normál esetben a készülék végigkeresi az elérhető Wi-Fi pontokat (AP). Ha ez nem történne meg, nyomja meg a Keresés gombot (jobb felső sarok) az elérhető Wi-Fi pontok kereséséhez. A csatlakozás létrehozásához érintse meg a kívánt pontot. Ha védett hálózatot

választ ki, a rendszer megkérdezi a jelszót. A beviteli mezőbe a virtuális billentyűzet segítségével írja be a kódot. Végül érintse meg a "Csatlakozás" gombot a kapcsolat létrehozásához.

A sikeres Wi-Fi csatlakozást az állapotsávban megjelenő  ikon jelzi.

6.2 Bluetooth csatlakozás

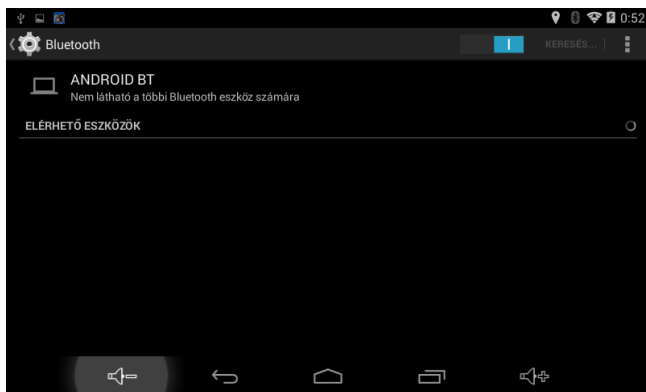

Lépjen be a Beállítások → Vezeték nélküli és egyéb hálózatok → Bluetooth menüpontba, majd húzza a kapcsolót I állapotba.

Az eszköz nevére kattintva engedélyezheti, hogy a készülék látható legyen más eszközök számára is.

Az „ESZKÖZÖK KERESÉSE” gomb segítségével megkeresheti a hatókörben lévő Bluetooth eszközöket. A megtalált eszköz megjelenik a listában. Érintse meg az eszköz nevét a csatlakozási folyamat elindításához.

Megjegyzés:

Esetenként, régebbi típusú eszközökkel PIN kód csere lehet szükséges, ez általában 1234 vagy 0000. Kérjük, olvassa el az adott eszköz használati útmutatóját.

6.3 USB csatlakozás

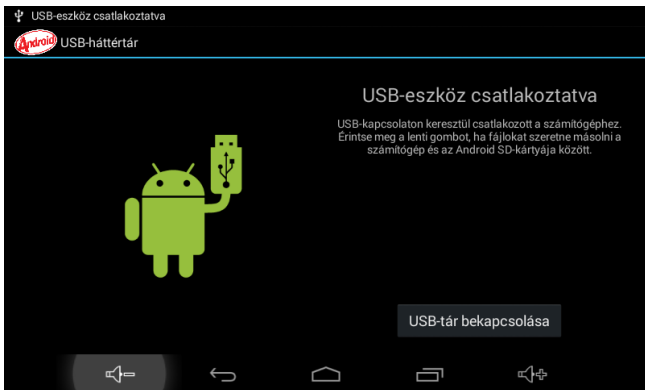

USB kábel segítségével csatlakoztassa készülékét egy PC-hez. A csatlakozás létrehozása után szinkronizálhatja a file-okat vagy adatokat tölthet át egy PC és a készüléke között.

1. Csatlakoztassa az USB kábel egyik végét a készülékéhez a másikat pedig egy számítógéphez. Húzza le az állapotsávot a bal felső sarknál és válassza az „USB eszköz csatlakoztatása” menüpontot. Érintse meg az

”USB-tár bekapcsolása” gombot a PC-hez csatlakoztatáshoz.

2. A biztonságos leválasztás érdekében, lecsatlakoztatáskor mindig nyomja meg az ”USB-tár kikapcsolása” gombot.

7. MEGFELELŐSÉGI NYILATKOZAT (Kivonat)

A forgalomba hozó kijelenti, hogy a készülék megfelel a rendeltetésszerű használatnak és az előírásoknak megfelelően termékmatricával, jótállási jeggyel és magyar nyelvű használati útmutatóval kerül forgalomba.

A gyártó által közzétett nyilatkozat alapján a termék CE megfelelőségi jellel kerül a forgalomba a 79/1997.(XXII.31.) IKIM rendelet 5.§ (1) bekezdésének megfelelően.

8. MINŐSÉGTANUSÍTÁS

A forgalomba hozó tanúsítja, hogy a készülék a 2/1984. (III.10.) IpM-BkM. Sz. rendeletben előírtak szerint megfelel a leírásban szereplő műszaki jellemzőknek.

© 2015 Minden jog fenntartva a WayteQ Europe Kft. részére.

9. IMPORTŐR / FORGALMAZÓ:



WayteQ Europe Kft.
1097 Budapest, Gubacsi út 6.
Tel: +36-1 21 73 632
www.wayteq.eu
info@wayteq.eu